

# Cabine à chaleur infrarouge pour 3 personnes

## **Pavillon – 1633x1078x1940**

### Manuel d'utilisation

Remarque : La cabine doit être installée sur une surface plane et horizontale.

Précautions à prendre avant la mise en service	2
Informations relatives au pré-montage	2
Spécifications électriques	3
Montage de la cabine	4
Connexion électrique-Sous la banquette	8
Connexion électrique-Dans le plafond	13
Instructions concernant le tableau de commande	16
Utilisation de l'éclairage	17
Système audio	18
Comment utiliser le sauna	20
Conseils et dépannage	21
Schéma électrique	22

## **Précautions à prendre avant la mise en service : Mises en garde (configuration et utilisation de la cabine) :**

- Il est impératif que la mise à la terre électrique soit correcte
- La présence de prises électriques dans la cabine n'est pas permise
- Ne mettre aucun élément chauffant au contact de l'eau
- Ne poser aucun verrou ou système de verrouillage sur la porte
- Ne pas obstruer les bouches d'aération
- Les enfants se trouvant dans la cabine à chaleur doivent être sous surveillance constante

**Attention : Ne pas brancher le câble électrique de la cabine dans une prise de courant avant achèvement complet du montage.**

### **a. Mise en garde (restrictions sanitaires) :**

Une exposition prolongée à des températures élevées peut provoquer une hyperthermie (température corporelle supérieure de plusieurs degrés à 37 °C ou 98,6 °F)

Parmi les symptômes de l'hyperthermie : vertiges, état léthargique, engourdissements et évanouissements

Effets de l'hyperthermie :

• Dommages fœtaux chez la femme enceinte

• Incapacité physique à quitter la cabine

• La perte de connaissance

Attention - La consommation d'alcool ou de drogues augmente le risque d'hyperthermie mortelle

En cas de problème de santé ou d'état pathologique, il est recommandé de prendre l'avis de votre médecin avant d'utiliser la cabine à chaleur. Stoppez l'utilisation de la cabine en cas d'apparition de signes de nervosité, tremblements, maux de tête, malaises ou nausées.

### **b. Mise en garde (danger d'incendie):**

Ne pas utiliser la cabine à chaleur pour faire sécher des vêtements, des maillots de bain, etc.

Ne pas poser de serviette ou quelque autre objet que ce sur les grilles chauffantes

Ne jamais faire fonctionner la cabine infrarouge en cas de câble ou de prise électrique endommagé(e).

## **Informations relatives au pré-montage :**

a. Le montage et l'installation de la cabine nécessitent l'intervention de deux (2) adultes.

b. Outils nécessaires pour le montage : Tournevis à pointe cruciforme (Phillips)

c. Les boîtes en carton sont numérotées dans l'ordre du montage de la cabine.

d. Remarque : La vitre de la façade avant est lourde et fragile.

**Boîte 1** : Plancher, toit, jupe de banquette, banquette, manuel d'utilisation et jeu de poignées de porte

**Boîte 2** : Parois gauche et droite

**Boîte 3** : Parois avant et arrière

**Spécifications électriques** : La cabine à chaleur infrarouge est prévue pour un disjoncteur 230 V c.a. / 10 A.

**Un circuit 230 V c.a. dédié est recommandé afin d'éviter le déclenchement inutile du disjoncteur.**

Notez le numéro de modèle et le numéro de série. Vous en aurez besoin en contactant le revendeur ou le service technique.



**Numéro de série** \_\_\_\_\_

**Numéro de modèle** \_\_\_\_\_

**Revendeur** \_\_\_\_\_

# Instructions de montage de la cabine

## Panneau de plancher (Boîte 1) :

- Disposez le panneau de plancher sur une surface horizontale à une distance de 8 à 15 cm (3 à 6 pouces) du mur et à une distance maximale de 1,5 m (5 pieds) d'une prise de courant dédiée de 230 V c.a. / 10 A.
- Le panneau de plancher doit être orienté de façon que les carreaux céramiques/éléments chauffants se trouvent à l'avant de la cabine

*Remarque : Laissez de côté le toit, la jupe de banquette et la banquette en attendant leur tour dans le montage.*



*Remarque : Laissez courir le câble d'alimentation sur le sol, le long du bord. Vérifiez que tous les câbles et connecteurs sur le plancher sont éloignés des rainures.*



**Remarque – NE BRANCHEZ PAS ENCORE le câble d'alimentation de la cabine dans la prise de courant (230 V c.a. / 10 A).**



### Paroi arrière (Boîte 3) :

*Remarque : après avoir ouvert la boîte 3 -- laissez de côté la paroi avant en attendant son tour dans le montage.*

*Faites attention à ce que la porte ne s'ouvre pas en déplaçant la paroi avant afin d'éviter qu'elle se casse.*



- Glissez la paroi arrière dans la rainure arrière du plancher.
- La paroi arrière doit être maintenue en position jusqu'à la mise en place de la paroi droite.



## Paroi droite (Boîte 2) :

- Placez la paroi droite dans la rainure droite du plancher.
- Reliez la paroi arrière à la paroi droite : soulevez la paroi droite et glissez-la dans les supports de verrouillage.



## Paroi gauche (Boîte 2) :

- Glissez la paroi gauche dans la rainure gauche du plancher.
- Reliez la paroi arrière à la paroi gauche : soulevez la paroi gauche et glissez-la dans les supports de verrouillage.



**Remarque :** Lorsque les panneaux sont correctement installés, les dessus des coins sont plans et à ras.



## Jupe de banquette (Boîte 1) :

- Insérez la jupe de banquette entre les rails des parois droite et gauche.
- Faites glisser la jupe de banquette jusqu'au plancher. Faites attention à ne pas coincer de câbles sous la jupe.
- Verrouillez les boucles qui fixent le plancher à la jupe de banquette. **Ne verrouillez pas** les boucles des parois gauche et droite pour l'instant.



## Assise de banquette (Boîte 1) :

- Faites glisser la banquette vers le bas, contre la paroi arrière, le boîtier de distribution électrique face à vous.
- Inclinez la banquette contre la paroi arrière afin qu'elle reste debout.



### Connexions électriques (sous la banquette - côté droit) :

- Reliez le câble numéro 4 de la plaque de distribution au câble numéro 4 du câblage de la paroi arrière.
- Reliez le câble numéro 5 de la plaque de distribution au câble numéro 5 du câblage de la paroi arrière.



- Reliez le câble R1 de la plaque de distribution, au câble R1 du boîtier de distribution de la paroi droite.



- Reliez le câble S3 de la plaque de distribution, à S3 de la jupe de banquette.
- Reliez le câble 6 du câblage de la paroi arrière au câble 6 de la jupe de banquette.
- Reliez le câble S1 de la plaque de distribution au câble S1 de l'assise de banquette.





## Connexions électriques (sous la banquette - côté gauche) :

- Reliez le câble L1 de la plaque de distribution, au câble L1 de la paroi gauche.
- Reliez le câble B1 de la plaque de distribution au câble B1 la paroi arrière.



- Vue des connexions terminées.



- Vérifiez que l'interrupteur électrique du boîtier de commande principal noir est en position de marche (ON).

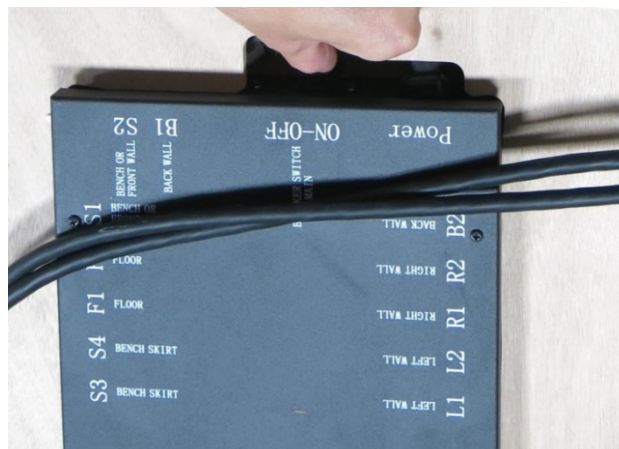

- Utilisez les boucles pour verrouiller la jupe aux parois gauche et droite.



- L'assise de la banquette peut maintenant être mise en place. La banquette doit être mise sous la protection thermique arrière puis poussée jusqu'à la paroi arrière.
- L'assise de la banquette doit s'encaster parfaitement de l'avant à l'arrière. Si nécessaire, utilisez les ouvertures dans la jupe pour exercer une pression en avant ou en arrière sur la jupe pour permettre à la banquette de bien s'encaster.





## Toit (Boîte 1) :

- Mettre 4 grands blocs de mousse de polystyrène au sommet des parois droite et gauche. Placez un bloc à l'avant et un autre à l'arrière de chaque paroi. Ceux-ci serviront à supporter le toit.
- Le toit peut maintenant être posé sur les blocs de mousse.



- Une fois le toit bien aligné au-dessus des parois, faites passer les câblages des parois par les orifices du toit.



**Remarque :** Mettez en place les verrous au sommet des paroi gauche et droit comme le montent les photos ci-dessus.



- Abaissez le toit en enlevant les blocs de mousse à l'arrière en premier. Laissez les blocs à l'avant jusqu'à ce que la paroi avant soit mise en place. **Faites attention à ne pas coincer les câbles sous le toit.**



### Paroi avant (Boîte 2) :

- Commencez par l'ensemble porte et vitre, et glissez-le dans la rainure du plancher.
- Glissez la paroi avant dans la rainure du plancher.
- Pendant qu'une personne tient l'ensemble porte et vitre, tandis que l'autre personne apporte l'autre vitre.
- Pendant que vous mettez en place la vitre avant gauche, ouvrez la porte pour disposer d'un plus grand espace de travail.



**Remarque :** Empêchez la porte de s'ouvrir et se briser en mettant en place la paroi avant. Au besoin, aidez-vous de votre genou pour pousser la paroi avant tout en l'abaissant.

- Enlevez les blocs de mousse des coins avant, et glissez les vitres dans les rainures du plafond. Vérifiez que le toit s'emboîte parfaitement, et qu'il est plat et horizontal.
- Tournez les verrous pour bien fixer le toit.

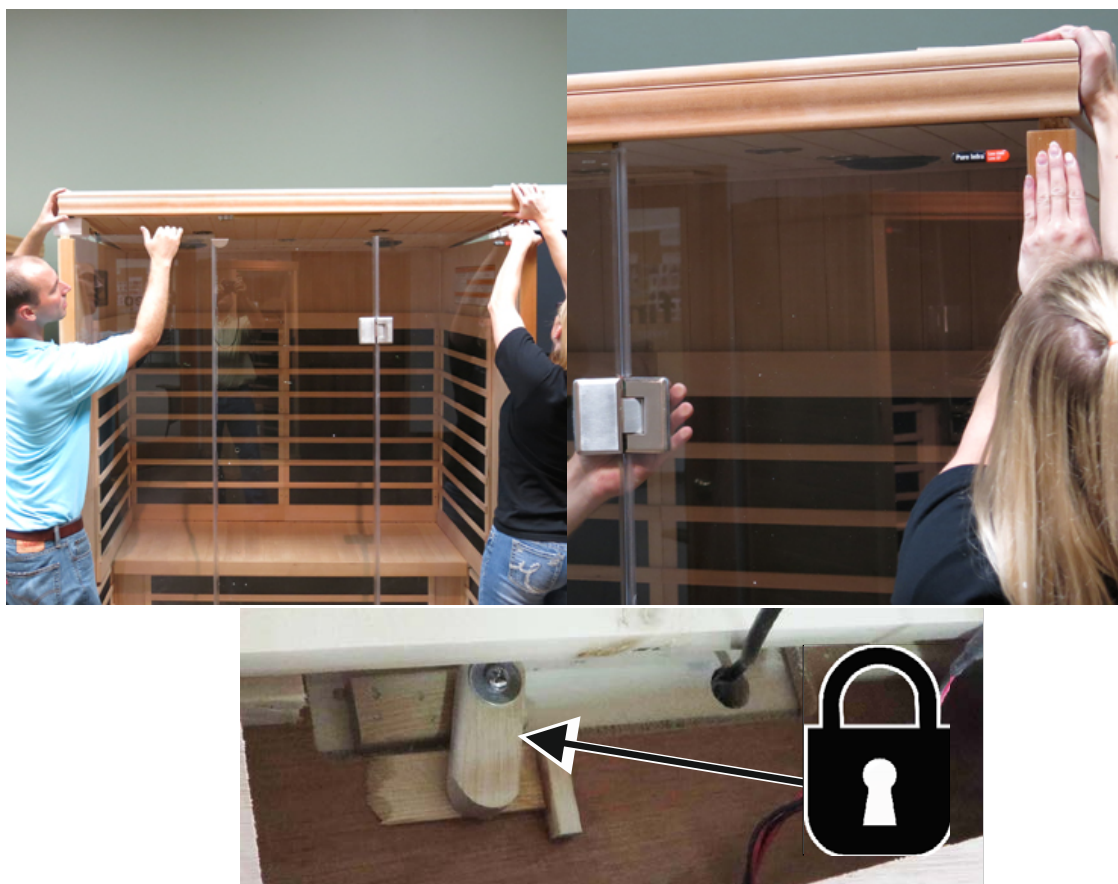

### Connexions électriques (dans le toit-coin arrière droit) :

- Ouvrez toutes les trappes du toit et repérez les connecteurs électriques mâles nécessaires.
- Trouvez les connecteurs femelles et branchez-les suivant les indications des étiquettes du câblage.
- Reliez le câble numéro 4 du câblage de la paroi arrière, au câble numéro 4 du toit.
- Reliez le câble numéro 5 du câblage de la paroi arrière, au câble numéro 5 du toit.
- Reliez le câble numéro 6 du câblage de la paroi arrière, au câble numéro 6 du toit.

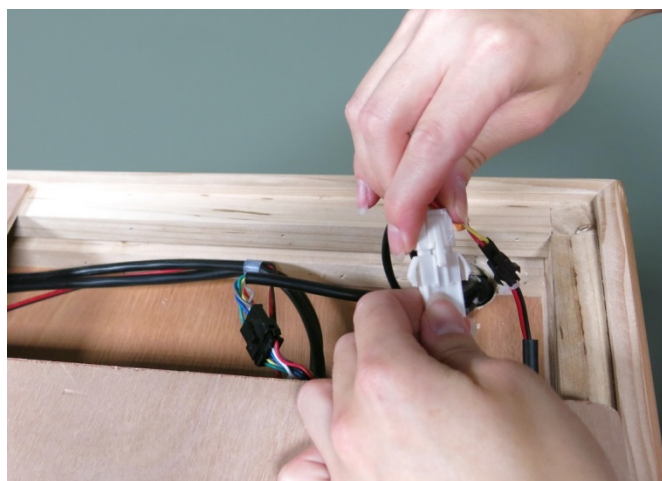

### Connexions électriques (dans le toit-Coin avant gauche):

- À proximité du câblage de l'écran tactile, dans le toit, reliez le câble numéro 3 de la paroi gauche au câble numéro 3 du toit.
- Reliez le câble numéro 7 de la paroi gauche au câble numéro 7 du toit.
- Reliez le câble F de la paroi de gauche, au câble F du toit.
- Reliez le câble E de la paroi gauche, au câble E du toit.

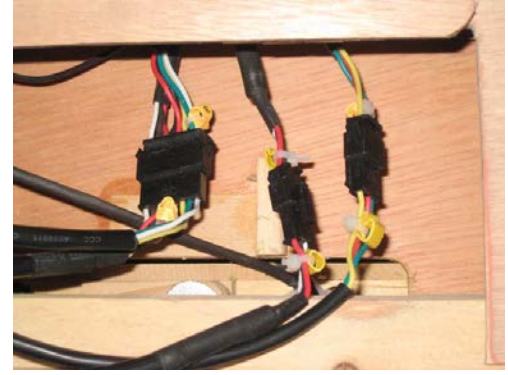

### Connexions électriques (dans le toit-coin arrière gauche-non visible) :

- Reliez le câble numéro 7 de la paroi au câble numéro 7 pour l'éclairage de lecture.

### Connexions électriques (dans le toit-Coin avant droit) :

- Reliez le câble numéro 7 de la paroi au câble numéro 7 pour l'éclairage de lecture.

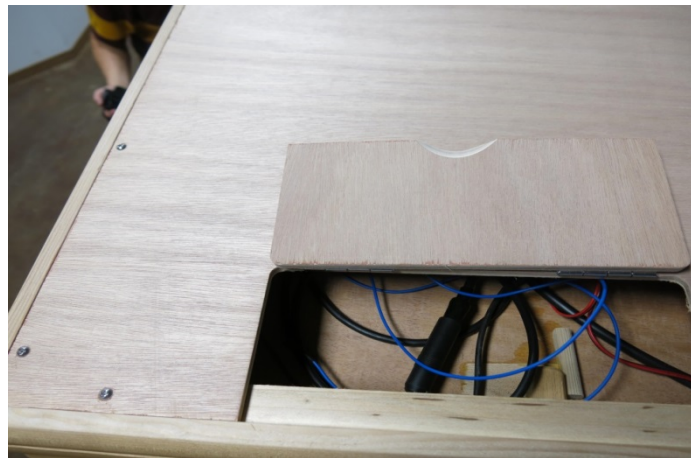

### Câble d'alimentation 230 V c.a. pour cabine de sauna :

- Brancher le cordon d'alimentation de la cabine dans la prise murale 10 A comme il est indiqué à la page 3.

*Remarque : Il est important que la cabine soit branchée sur une prise dédiée ayant une capacité suffisante. Brancher la cabine sur un circuit partagé peut provoquer un mauvais fonctionnement, le déclenchement du disjoncteur ou la surchauffe du circuit.*



**Poignées de porte :**

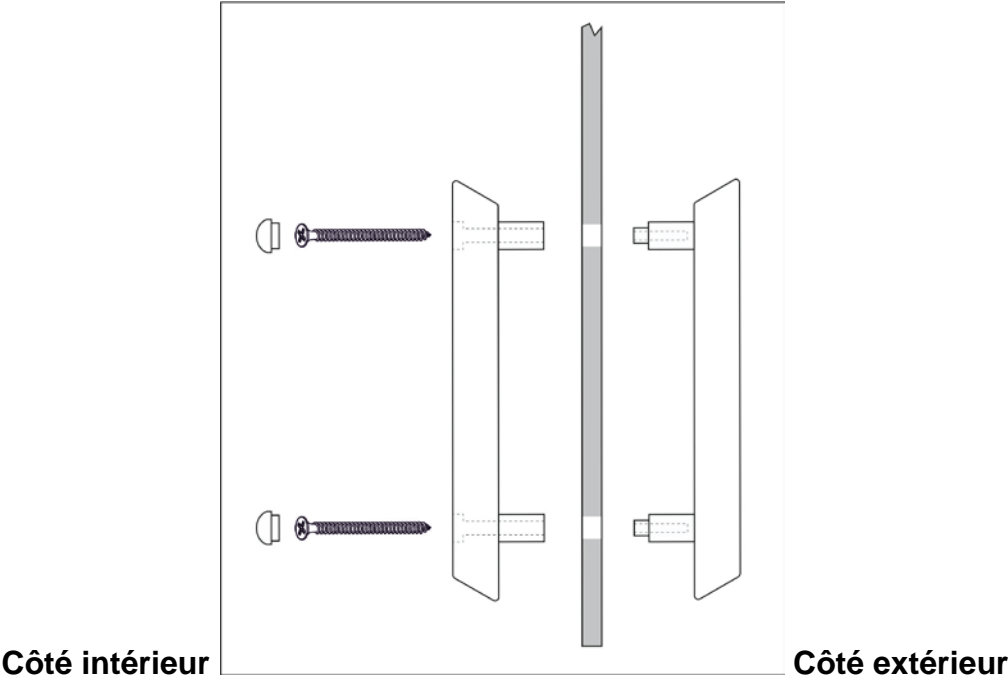

Instructions concernant le tableau de commande :

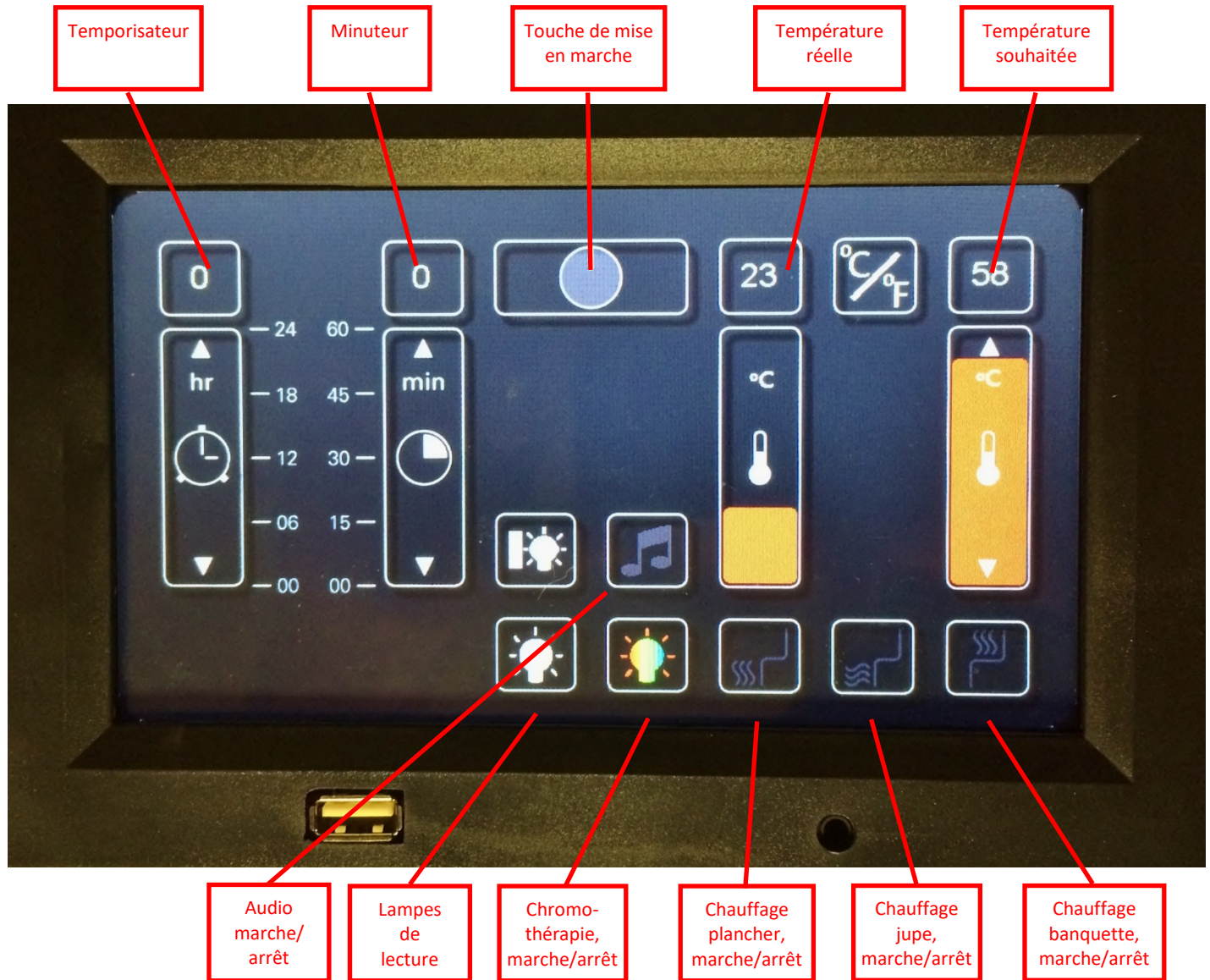

**Alimentation principale :** Appuyez sur **POWER** dans la partie centrale supérieure de l'écran. Si la lumière rouge s'allume, la cabine **SOUS TENSION**. Si la lumière est blanche, la cabine est **HORS TENSION**.

**Fonctions du minuteur :** Appuyez sur ▲ ou sur ▼ et maintenez la touche enfoncée pour définir la durée. Vous pouvez également déplacer votre doigt vers le haut ou vers le bas sur le minuteur pour le régler.

**Temporisateur 1:**  Utilisez cette fonction pour programmer votre cabine en vue d'une utilisation dans les 24 heures à venir.

**Fonctions liées à la température :**

1. Exercez une pression pour passer de l'unité degrés **C** ou **F** et inversement. Un C ou un F s'allume pour indiquer l'unité choisie.
2. Appuyez sur ▲ ou sur ▼ pour définir la température souhaitée. La température définie augmente ou diminue d'un degré à chaque pression. Vous pouvez également passer votre doigt sur la barre des températures.

L'affichage central des températures indique la température réelle de la cabine.

3. Exercez une pression pour mettre **le circuit de chaleur de la banquette/des jambes/du plancher SOUS TENSION** or **HORS TENSION**. Des ondes apparaissent en rouge en mode chauffage, et en blanc si le chauffage est **HORS TENSION** . Si vous laissez en marche, les vagues vont clignoter lorsque la cabine aura atteint la température souhaitée

### Fonctions liées à l'éclairage :

1. Appuyez sur « Valance/Reading » pour **ALLUMER** ou **ÉTEINDRE l'éclairage intérieur**.
2. Remarque : Les fonctions **ALLUMER** ou **ÉTEINDRE** « Outside Light » (éclairage extérieur) ne sont pas opérationnelles sur les modèles de la gamme « S ».

### Fonctions de la chromothérapie :

Appuyez sur « Color Therapy Light » (Lumière chromothérapie) pour activer une lumière colorée ou une séquence de couleurs. Description détaillée de la séquence :

1. Pression – ROUGE
2. Pression – ROUGE-VERT
3. Pression – VERT
4. Pression – BLEU-VERT
5. Pression – BLEU
6. Pression – BLEU-ROUGE
7. Pression – BLEU-ROUGE-VERT
8. Pression – Active les unes après les autres les 7 chromothérapies mentionnées ci-dessus
- 9<sup>e</sup> Pression – DÉSACTIVE les fonctions de chromothérapie

Vous pouvez aussi, en n'importe quel point de la séquence, maintenir la touche enfoncée pendant au moins 3 secondes pour désactiver la chromothérapie.

Remarque : Les ondes représentées autour du symbole de l'ampoule prennent la couleur de la lumière.

### Mode économiseur d'écran :

Le tableau de commande de la cabine a un économiseur d'écran automatique. Si l'écran n'est pas touché pendant un certain temps, l'écran se met à afficher des images qui se succèdent automatiquement. Le temps de fonctionnement restant et la température dans la cabine s'affichent en surimpression. Lorsque le minuteur arrive à zéro, l'écran tactile devient complètement noir après une durée prédéfinie.

### Fonctionnement du système audio :

Appuyez sur l'icône « Note de musique » pour accéder à l'écran Audio.

#### BLUETOOTH (appuyez sur l'icône Bluetooth)

Pour connecter un périphérique, accédez au périphérique source (un téléphone ou un autre périphérique équipé de la fonction Bluetooth) et recherchez les périphériques Bluetooth. Le périphérique de recherche doit trouver un nouveau périphérique (par exemple CSR8670-HZXT). Appuyez ensuite sur l'icône de

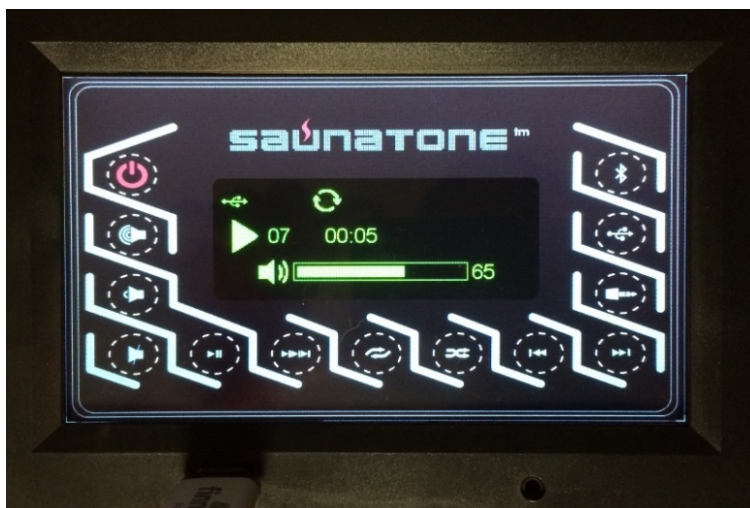



connexion. Au bout de quelques secondes, un message doit indiquer le périphérique comme étant connecté. Le périphérique source et l'écran tactile piloteront la commande de volume.

## ENTRÉE AUXILIAIRE

Connectez un câble de 3,5 mm au panneau de commande de la cabine et sélectionnez l'icône AUX. Activez l'entrée à partir d'un périphérique source (smartphone ou autre appareil audio) pour entendre le son. Le périphérique source et l'écran tactile piloteront la commande de volume.

Remarque : câble de 3,5 mm non fourni avec la cabine

## USB

Appuyez sur l'icône « USB » et insérez le périphérique de stockage USB pour MP3. Le volume sera commandé par l'écran tactile. Il se peut que certaines versions MP3 ou d'autres fichiers audio ne puissent être lus via le port USB.

Pour les appareils Apple, vous devez utiliser un câble audio de 3,5 mm entre votre périphérique et le panneau de commande. N'utilisez pas le port USB avec les appareils Apple, car ces derniers ne peuvent pas être pilotés via le tableau de commande de la cabine de sauna.

*Remarque : Les températures à l'intérieur de la cabine sont élevées. Assurez-vous préalablement que votre appareil électronique supporte ces températures. Notre responsabilité ne saurait être engagée pour de tels dommages.*



Quelques secondes plus tard, l'écran Audio revient automatiquement en mode Tableau de commande. Une icône au milieu de l'écran indique la fonction audio activée dans l'écran Audio.

## **Comment utiliser la cabine à chaleur infrarouge :**

Avant la séance de sauna, évitez de prendre un repas lourd ou de boire des quantités importantes d'alcool. Ne fumez pas, ne buvez pas de boissons alcoolisées à l'intérieur de la cabine.

Si vous prenez des médicaments ou si vous êtes suivi par un médecin, parlez-en avec lui avant d'utiliser le sauna. Lisez les panneaux de mise en garde situés à l'intérieur de la cabine

Avant toute séance de sauna, prenez si possible une douche chaude sans vous sécher.

Vous pouvez être nu ou habillé. Les vêtements doivent être amples. Asseyez-vous ou allongez-vous sur une serviette douce et propre.

Réglez le temps et la température souhaités.

Le sauna produit les longueurs d'ondes qui sont absorbées par le corps au bout de 10 à 15 minutes après la mise en marche. Il n'est pas nécessaire d'attendre que la cabine soit à température maximale ; l'absorption de longueur d'onde est la même, que la cabine soit en cours de chauffe ou à la température souhaitée.

Entrez dans la cabine et détendez-vous. Mettez un fond de musique si vous le désirez. Lisez les instructions concernant l'utilisation de la chromothérapie.

Asseyez-vous ou allongez-vous sur la banquette. Fermez la porte et ouvrez la bouche d'aération au plafond pour permettre la circulation d'air frais.

Laissez votre corps se réchauffer jusqu'à ce que vous commenciez à transpirer légèrement. Généralement, cela prend entre 10 et 15 minutes. Cela varie d'une personne à l'autre selon les sensibilités. Attention aux excès !

Buvez beaucoup d'eau fraîche ou une boisson saine rafraîchissante pendant la séance de sauna.

Quittez la cabine et laissez votre corps se refroidir. Prenez une douche ou un bain pour vous rafraîchir et nettoyer la peau.

Prévoyez un temps de refroidissement aussi long que la séance de sauna.

Puis retournez dans la cabine pour une nouvelle séance de 10 à 15 minutes.

Répétez ce cycle 3 ou 4 fois.

Les durées de sauna et de refroidissement sont laissées à l'appréciation de chacun.

Après la dernière séance, en sortant de la cabine, coupez la minuterie si celle-ci est toujours en marche.

Ouvrez la porte et nettoyez les parois, la banquette et le plancher de la cabine avec un chiffon propre doux et humide.

Passez une dernière fois sous la douche pour vous rafraîchir. Détendez-vous et savourez la sensation « après-sauna », accompagnée, si vous le souhaitez, d'un en-cas léger et d'une boisson fraîche.

## Autres panneaux de mise en garde situés à l'intérieur de la cabine



### Conseils :

À NE PAS UTILISER : De l'alcool ou des produits nettoyants forts

*Remarque : Certains produits chimiques peuvent abîmer les vernis transparents et les surfaces en bois.*

- Côté intérieur : La transpiration et la saleté peuvent pénétrer dans le bois. Un nettoyage régulier des banquettes, des dossiers, du plancher et des parois avec une brosse dure et un détergent doux est généralement suffisant. Un léger ponçage est une autre possibilité pour le nettoyage des surfaces intérieure.
- Côté extérieur : Utilisez un chiffon humide avec une solution de savon doux et d'eau tiède.

### Conseils de dépannage :

#### a. La lumière de la commande principale ne s'allume pas :

Vérifiez les connexions électriques entre le toit et la paroi arrière ainsi qu'entre le toit et la façade

Vérifiez que le connecteur est bien raccordé à la prise de courant et au commutateur

Vérifiez que l'interrupteur principal (maison) n'est pas hors tension (la prise est effectivement alimentée en courant)

Vérifiez que le commutateur de commande principal (sous la banquette) n'est pas hors tension et qu'il est bien sur la position ON

#### b. La cabine ne chauffe pas :

Vérifiez que le câble d'alimentation est bien inséré dans la prise de courant

Vérifiez que l'interrupteur principal (maison) n'est pas hors tension (la prise est effectivement alimentée en courant)

Vérifiez que le commutateur de commande principal (sous la banquette) n'est pas hors tension et qu'il est bien sur la position ON

Vérifiez que la température souhaitée est supérieure à la température réelle de la cabine (chaleur demandée)

Vérifiez qu'il n'y a pas d'heure inscrite dans le temporisateur.

#### c. Porte bloquée ou difficile à manœuvrer :

Vérifiez que la cabine a été correctement montée. Les parois et le toit doivent s'emboîter parfaitement.

Vérifiez que le plancher est horizontal à l'aide d'un niveau posé sur le toit. Si nécessaire, mettez une petite cale de porte ou de fenêtre sous le plancher afin de corriger le défaut.



**IR Room Wiring Diagram**  
**- Bluetooth Audio System -**  
**(SH Series 230VAC)**

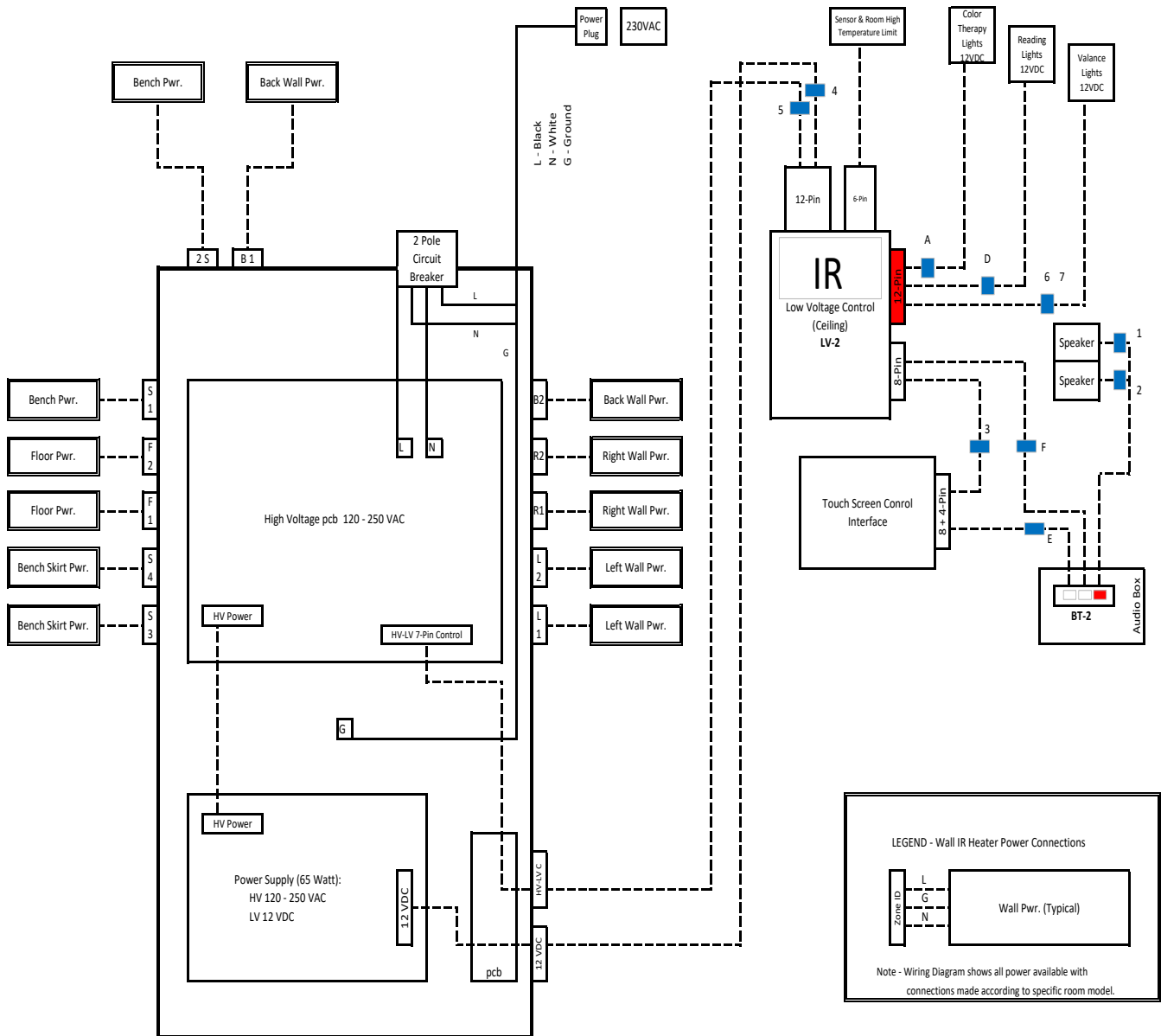

Rev. 3 06-16-2015

